



# Daikin D2C

Caldaie a condensazione  
ultracompatte

## LA CALDAIA BELLA COMPATTA

### BELLA E COMPATTA

- › Design moderno ed elegante, 100% Daikin
- › Dimensioni ultracompatte
- › Leggera
- › Massima flessibilità di installazione

### EFFICIENTE

- › Elevata efficienza in riscaldamento: fino al 109%.
- › Modalità ECO per minimizzare i consumi
- › Elevato rapporto di modulazione, fino a 1:8

### TECNOLOGICA

- › Scambiatore acqua/fumi ultracompatto brevettato DAIKIN
- › Warm Start: acqua calda sanitaria subito pronta
- › Combustione pulita grazie alla regolazione con sonda Lambda Gx
- › Controllo via smartphone o tablet tramite APP

### SILENZIOSA



\* Condizioni e termini di validità sul sito [www.daikin.it](http://www.daikin.it)

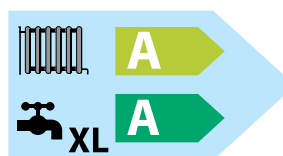

# Tecnologia ultracompatta ed elegante

## La caldaia bella compatta

Le nuove caldaie a condensazione D2C sono 100% design Daikin. Le dimensioni ultracompatte le rendono adatte anche agli appartamenti più piccoli, dove ogni centimetro risparmiato è spazio guadagnato.

## Una caldaia per ogni esigenza

Le caldaie D2C sono disponibili in 3 taglie combi 24, 28 e 35 kW per il riscaldamento e la produzione di acqua calda sanitaria istantanea.

E' disponibile anche una vasta gamma di caldaie solo riscaldamento, le D2T, in 5 taglie, da 12 a 35 kW, abbinabili ad un accumulatore per la produzione di acqua calda sanitaria.

È possibile installarle praticamente ovunque grazie alle dimensioni compatte e al **minimo spazio di installazione** richiesto. Grazie al grado di protezione elettrica IPX5D ed al kit antigelo è possibile installarle anche all'esterno.

Vuoi avere sotto controllo il tuo impianto di riscaldamento anche quando non sei in casa? Abbinata il Lan Adapter per il **controllo via APP!**

## Efficienza e rispetto per l'ambiente

Il sistema di combustione con regolazione mediante sonda Lambda Gx si adatta automaticamente alla qualità del gas utilizzato, metano o GPL, garantendo sempre una combustione pulita e le **minime emissioni inquinanti**.

## Massimo comfort!

Grazie ad un elevato **rapporto di modulazione, fino a 1:8**, la potenza resa viene variata in automatico per adattarsi sempre, istante per istante, alla reale esigenza dell'abitazione in cui è installata.

Docce interminabili? L'acqua calda sanitaria non sarà più un problema con la caldaia D2C con una portata di ACS fino a 19 l/min nella versione da 35 kW.



- › Daikin D2C taglia 24
- › Larga 400, profonda 256 e alta solo 590 mm.
- › La sua altezza ridotta la rende unica sul mercato per flessibilità di applicazione.

## Funzioni

### Eco Mode

Controllo della temperatura di ritorno per ottimizzare la condensazione.



### Warm start

Scambiatore ACS già riscaldato e pronto all'uso grazie alla memorizzazione delle abitudini che permette di anticipare la richiesta di acqua calda sanitaria.



### Connessione solare

Se l'acqua in ingresso alla caldaia è stata preriscaldata dall'impianto solare, il bruciatore non si accende, per un'integrazione ottimale della fonte solare.



Guarda il video

YouTube



## Caldaie a condensazione Daikin D2C

### Attacco fumi

concentrico integrato DN 60/100 compatibile anche con sistemi di scarico fumi di terze parti (omologazione C63)

### Bruciatore in fibra metallica.

Consente una riduzione di potenza in continuo per il modello da 24 kW fino a 3 kW (rapporto di modulazione 1:8).

### Valvola del gas

A bassa manutenzione.

### Ventilatore

Ampio range di modulazione.  
Funzionamento silenzioso.

### Scambiatore a piastre per ACS

Elevato numero di piastre per i modelli combi per raggiungere una produzione di ACS più veloce ed efficiente.

### Gruppo pompa integrato

Circolatore ad alta efficienza con controllo PWM + disaeratore + rubinetto di scarico + bypass interno.

### Scambiatore acqua/fumi a piena condensazione

#### Daikin design.

Prodotto in lega Al-Si-Mg per garantire leggerezza ed elevata resistenza alla corrosione, il particolare disegno consente di ottenere una elevata potenza specifica (kW/kg)

Il suo design asimmetrico permette di minimizzare gli spazi ed il design delle alette è ottimizzato per ridurre la perdita di carico dei fumi minimizzando gli assorbimenti elettrici e le emissioni sonore del ventilatore.

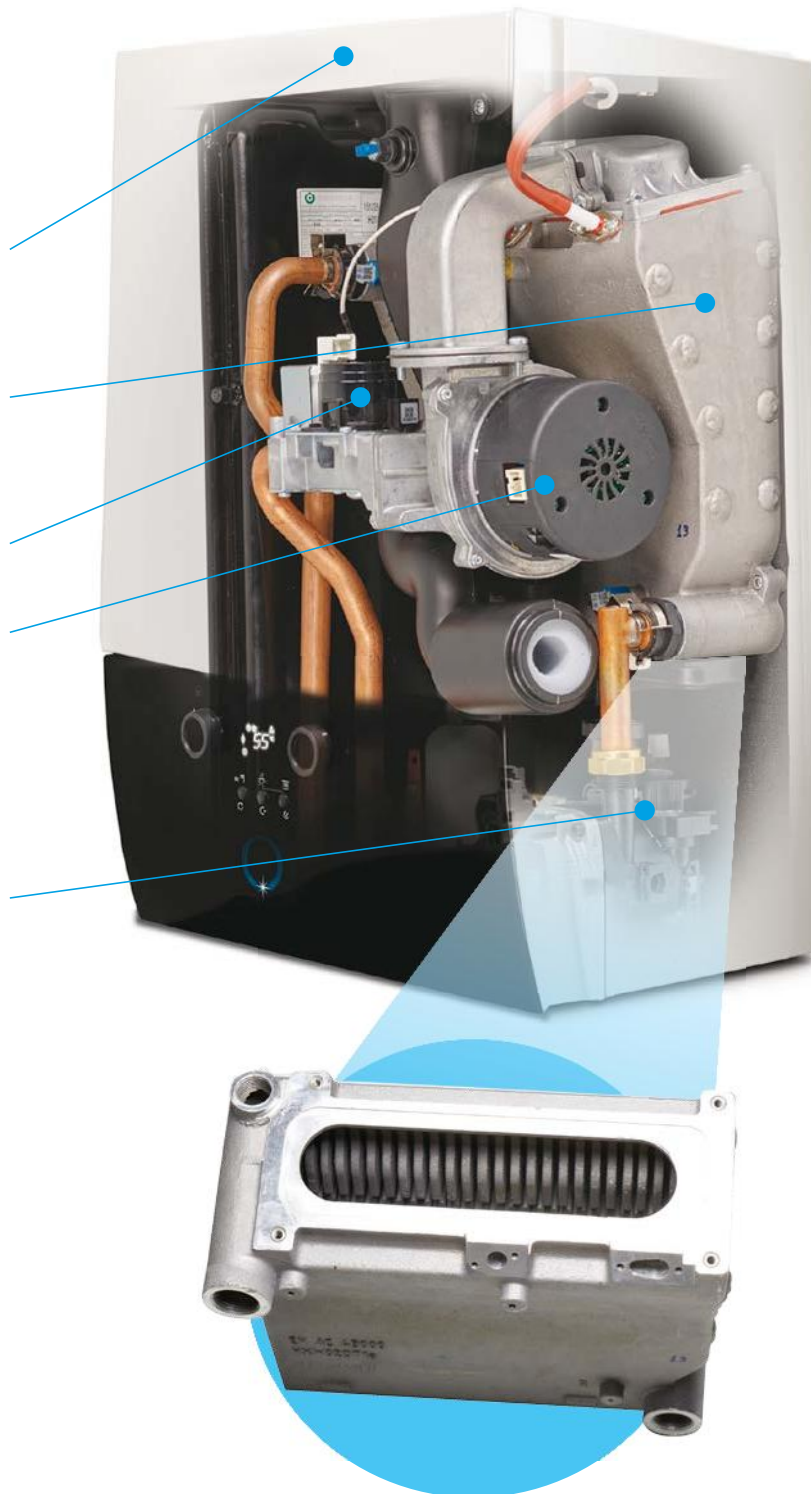

LA TECNOLOGIA  
D'AVANGUARDIA SI UNISCE  
AD UN'INTERFACCIA  
UTENTE ACCATTIVANTE E  
USER FRIENDLY



### Daikin Eye

un elegante occhio luminoso che grazie ad un led multicolorato segnala lo stato di funzionamento dell'apparecchio. In caso di guasto il led si tinge di rosso e viene mostrato il codice di errore.

Il modo più semplice per interagire con la vostra caldaia!



# Daikin Heating Online Controller



**L'impianto di riscaldamento è sempre sotto controllo, ovunque tu sia!**  
**Grazie all'applicazione Daikin Heating Online Controller puoi ora controllare e monitorare la tua caldaia comodamente dal tuo smartphone in modo semplice ed intuitivo.**



### Monitora:

- › Lo stato del tuo impianto di riscaldamento
- › La temperatura ambiente in casa tua
- › I grafici di consumo energetico

### Programma:

- › La temperatura della tua casa e il funzionamento della caldaia con fino a 6 azioni al giorno per 7 giorni
- › Modalità vacanza

### Controlla:

- › La modalità di funzionamento e la temperatura ambiente impostata
- › Il sistema e la produzione di acqua calda sanitaria
- › Integrando prodotti e servizi di terze parti tramite i servizi IFTTT (if this then that)



Daikin Heating online controller è l'applicazione dedicata ai prodotti del riscaldamento, disponibile nella versione Apple e per Android. Per il controllo via APP occorre installare il gateway per connettere la caldaia a internet via cavo Lan. Il termostato OpenTherm dedicato permette di sfruttare a pieno tutte le possibilità di connessione.

Accessori	Codice
Sonda di temperatura esterna	15 00 42
Termostato D2C/T opentherm con sonda ambiente	DOTROOMTHEAA
LAN Adapter D2C/T per controllo via APP	DRGATEWAYAA
Termostato Wifi On/Off controllo da App	RTRNETA2AA
Sonda Solare D2C/T	DRSLRTESENSAA
Sonda accumulo caldaia D2T	15 00 45
Cover abbinabile alle taglie 12,18 e 24	DRCOVERPLATAA
Cover abbinabile alle taglie 28 e 35	DRCOVERPLA2AA
Set valvole a squadra per le caldaie D2C	DRVALVEKIC1AA
Set valvole dritte per caldaie D2C	15 00 68
Set valvole a squadra per caldaie D2T	DRVALVEKIC1AA
Filtro defangatore magnetico in tecnopolimero	IT.DEFANG-TP
Kit protezione antigelo	DRANTIFREEZAA
Attacco fumi concentrico con curva a 90° DN 60/100	DRMEEA60100BA
Attacco fumi sdoppiato DN 80/80	DRDECOP8080BA
Attacco fumi concentrico DN 80/125	DRDECO80125BA

Individua in modo semplice i componenti di fumisteria necessari utilizzando il tool online [fluegas.daikin.eu](http://fluegas.daikin.eu)

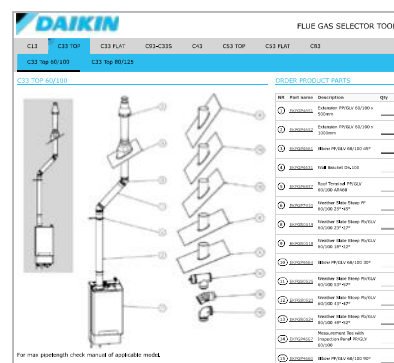

# Daikin D2C

Grazie allo speciale scambiatore brevettato Daikin la caldaia D2CND ottiene un'elevata potenza specifica ed un'elevata parzializzazione per garantire comfort ed efficienza in qualsiasi modalità di esercizio e nel minimo ingombro.

La versione D2T, solo riscaldamento, integra una valvola deviatrice e può essere collegata direttamente ad un accumulo per la produzione di acqua calda sanitaria.



Unità Interna	Caldaie Combi			Solo riscaldamento					
	D2CND024	D2CND028	D2CND035	D2TND012	D2TND018	D2TND024	D2TND028	D2TND035	
<b>Riscaldamento</b>									
Classe di efficienza (55°C)	-	A	A	A	A	A	A	A	A
Potenza al focolare (Qmin - Qmax)	kW	2,9 - 23,5	4,8 - 27	4,8 - 34	2,9 - 11,2	2,9 - 17,0	2,9 - 23,5	4,8 - 27	4,8 - 34
Potenza nominale (Pn) max./min. Riscaldamento (80/60 °C)	kW	2,8 - 22,8	4,6 - 26,3	4,6 - 32,6	2,8 - 10,9	2,8 - 16,6	2,8 - 22,8	4,6 - 26,3	4,6 - 32,6
Range di modulazione	-	1:8	1:4	1:7	1:4	1:6	1:8	1:4	1:7
Potenza nominale (Pn) max./min. Riscaldamento di (50/30 °C)	kW	3,1 - 24	5,2 - 28,2	5,2 - 35	3,1 - 12	3,1 - 18	3,1 - 24	5,2 - 28,2	5,2 - 35
Efficienza in riscaldamento (30% di carico; Tritorno 30°C)	%	108,7	108,9	108,7	109,5	109,1	108,7	108,9	108,7
Stelle di rendimento (Dir. 92/42CEE)	-	★★★★			★★★★				
Volume del vaso di espansione	l	8	10	10	8	8	8	10	10
<b>Acqua calda sanitaria</b>									
Tipologia di produzione di acqua calda sanitaria	-	istantanea			in abbinamento ad un accumulo*				
Classe di efficienza (Profilo di prelievo)	-	A (XL)	A (XL)	A (XL)	-	-	-	-	-
Range Temperatura min./max.	°C	35 - 60			-	-	-	-	-
Prelievo in servizio continuo (ΔT=30°C)	l/min	12	14	16	-	-	-	-	-
Prelievo in servizio continuo (ΔT=25°C)	l/min	14,4	16,8	19,2	-	-	-	-	-
Stelle di comfort acqua calda sanitaria (prEN 13203)	-	★★★			-	-	-	-	-
Pressione max./min. della rete idrica	Bar	10 - 0,5			-	-	-	-	-
<b>Dati tecnici</b>									
Dimensioni (H x L x d)	mm	590 x 400 x 256		695 x 440 x 295		590 x 400 x 256		695 x 440 x 295	
Peso	kg	27	37	37	27	27	27	37	37
Potenza sonora	dB	49	49	52	42	46	49	49	52
Tensione di alimentazione e frequenza	V/Hz	230/50	230/50	230/50	230/50	230/50	230/50	230/50	230/50
Efficienza energetica stagionale per il riscaldamento ηs	%	92,7	93		93,3	95,2	92,7	93	
Rendimento alla potenza nominale (80/60 °C) η4	%	87,3	87,8	87,9	87,8	87,4	87,3	87,8	87,9
Rendimento al 30% di carico (50/30°C) η1	%	97,9	98,1	97,9	98,6	100,1	97,9	98,1	97,9
Potenza elettrica assorbita Max / stand-by	W	86 / 3,5	86 / 3,5	86 / 3,5	86 / 3,5	86 / 3,5	86 / 3,5	86 / 3,5	86 / 3,5
Classe di protezione elettrica	IP	X5D			X5D				
Tipologie di installazione	-	C13(x), C33(x), C43(x), C53(x), C63(x), C93(x)			C13(x), C33(x), C43(x), C53(x), C63(x), C93(x)				
	-	B23 B23P B33 B53 B53P			B23 B23P B33 B53 B53P				
Diámetro canna fumaria	mm	60/100	60/100		60/100		60/100		
Classe NOx	-	6			6				
Massima lunghezza per sistema di scarico fumi DN 60/100	m	12,5	7,6		12,5		7,6		
Massima lunghezza per sistema di scarico fumi DN 80/125	m	42,8	34,4		42,8		34,4		
Massima lunghezza per sistema di scarico fumi DN 80/80	m	128	54		128		54		

\* Prevedere la sonda accumulo caldaia D2T

## Dimensionali

### Caldaiie DAIKIN D2C /T taglie 12, 18 e 24

Attacco fumi concentrato integrato  
DN60/100 altezza 43 mm

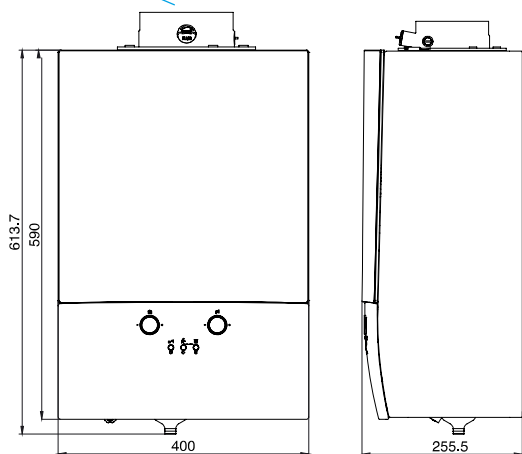

Vista anteriore e vista lato destro

### Caldaiie DAIKIN D2C /T taglie 28 e 35

Attacco fumi concentrato integrato  
DN60/100 altezza 43 mm

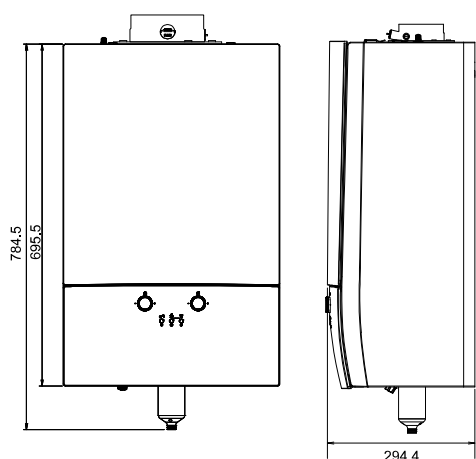

Vista anteriore e vista lato destro

#### CALDAIE COMBinate

##### D2CND24

Vista lato superiore

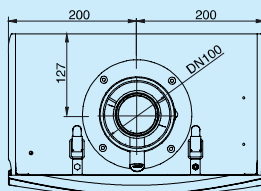

Vista lato inferiore

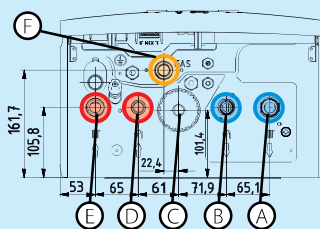

#### CALDAIE SOLO RISCALDAMENTO

##### D2TND12 D2TND18 D2TND24

Vista lato superiore

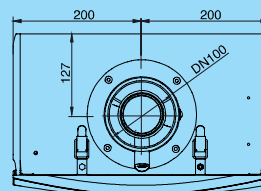

Vista lato inferiore

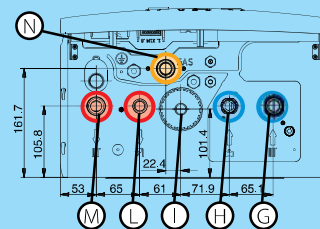

##### D2CND28 D2CND35

Vista lato superiore

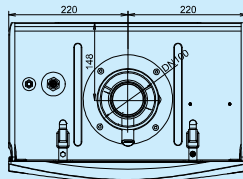

Vista lato inferiore

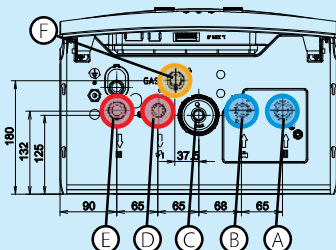

##### D2TND28 D2TND35

Vista lato superiore

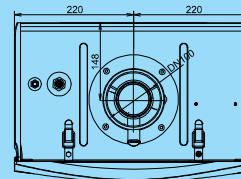

Vista lato inferiore

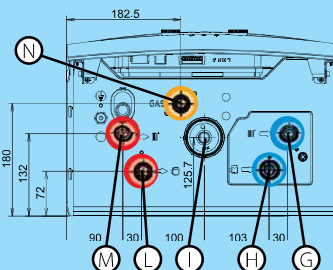

- A: Ritorno riscaldamento, 3/4" M
- B: Ingresso acqua fredda, 1/2" M
- C: Sifone della condensa
- D: Uscita acqua calda sanitaria, 1/2" M
- E: Mandata riscaldamento, 3/4" M
- F: Alimentazione GAS, 1/2" F

- G: Ritorno riscaldamento 3/4" M
- H: Ritorno del serbatoio di accumulo, 3/4" M
- I: Sifone della condensa
- L: Mandata serbatoio di accumulo 3/4" M
- M: Mandata riscaldamento 3/4" M
- N: Alimentazione GAS 1/2" F



ISO 9001: Daikin Air Conditioning Italy S.p.A. ha ottenuto la certificazione LRQA per il Sistema di Gestione della Qualità in conformità allo standard ISO 9001:2008. Il Sistema di Gestione della Qualità riguarda i processi di vendita e postvendita, la consulenza specialistica, l'assistenza postvendita e i corsi di formazione alla rete.



ISO 14001: Daikin Air Conditioning Italy S.p.A. ha ottenuto la certificazione LRQA per il Sistema di Gestione Ambientale in conformità allo standard ISO 14001:2004. La certificazione ISO 14001 garantisce l'applicazione di un efficace Sistema di Gestione Ambientale da parte di Daikin Italy in grado di tutelare persone e ambiente dall'impatto potenziale prodotto dalle attività aziendali.



SA 8000: Daikin Air Conditioning Italy S.p.A. ha ottenuto la certificazione da Bureau Veritas secondo lo schema SA 8000:2008. Tale norma garantisce il comportamento eticamente corretto da parte dell'azienda nei confronti dei lavoratori lungo tutta la filiera.



CE: garantisce che i prodotti Daikin siano conformi alle norme europee relative alla sicurezza del prodotto.



Daikin Europe N.V. ha aderito al Programma di Certificazione EUROVENT per climatizzatori (AC), gruppi refrigeratori d'acqua (LCP), unità trattamento aria (AHU) e ventilconvettori (FC); i dati dei modelli certificati sono indicati nell'elenco dei prodotti Eurovent: [www.eurovent-certification.com](http://www.eurovent-certification.com) oppure [www.certiflash.com](http://www.certiflash.com)



Il particolare ruolo di Daikin come costruttore di impianti di condizionamento, compressori e refrigeranti, ha coinvolto in prima persona l'azienda in questioni ambientali. Da molti anni Daikin si propone come leader nella fornitura di prodotti che rispettano l'ambiente. Questa sfida implica la progettazione e lo sviluppo "a misura di ambiente" di una vasta gamma di prodotti e sistemi di gestione attenti al risparmio energetico e alle problematiche legate alla produzione di rifiuti.



Daikin Italy aderisce al Consorzio Re.Media per adempiere agli obblighi operativi e finanziari previsti dal D.Lgs. 151/05, relativi al trasporto, reimpiego, trattamento, recupero, riciclaggio e smaltimento dei rifiuti RAEE domestici.

I prodotti Daikin sono disponibili presso:



Daikin Air Conditioning Italy S.p.A. non si assume responsabilità per eventuali errori o inesattezze nel contenuto di questo prospetto e si riserva il diritto di apportare ai suoi prodotti, in qualunque momento e senza preavviso, eventuali modifiche ritenute opportune per qualsiasi esigenza di carattere tecnico o commerciale.

**DAIKIN AIR CONDITIONING ITALY S.p.A.**

Via Milano, 6 - 20097 S. Donato Milanese (MI) - Tel. (02) 51619.1 R.A. - Fax (02) 51619222 - [www.daikin.it](http://www.daikin.it)